

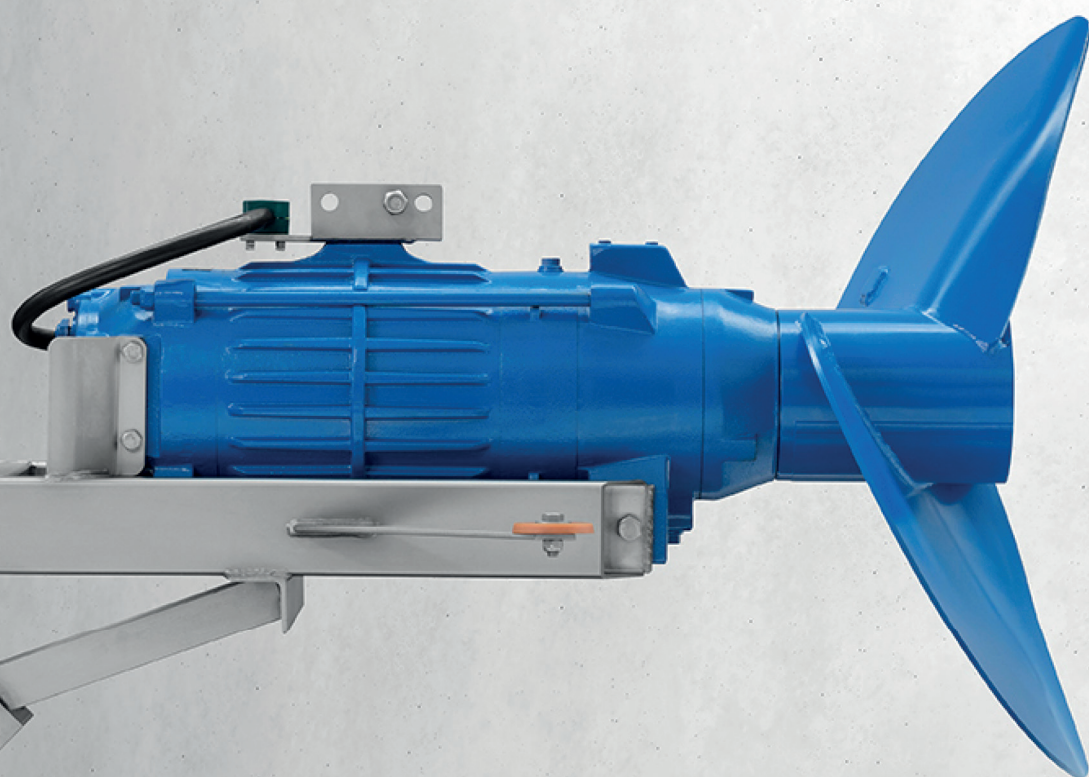

EISELE



Zemědělství



Bioplyn

Míchadla

a příslušenství



Dominik Eisele
Jednatel

Knowledge in motion

Na základě know-how budovaného po mnoho desetiletí vyvíjíme inovativní řešení pro zemědělství a bioplynový sektor a ve svém oboru patříme na světovou špičku.

Historie rodinného podniku Franz Eisele und Söhne GmbH & Co. KG se začala psát už před více než 130 lety. Díky prvotřídním strojům a službám zaujímáme přední postavení v oblasti zemědělství a bioplynu a jsme hrdí na to, že ve svém oboru patříme mezi německé lídry.

Při nepřetržitém vývoji produktů věnujeme pozornost neustále se měnícím podmínkám.

Knowledge in motion





Eisele – dokonalá souhra

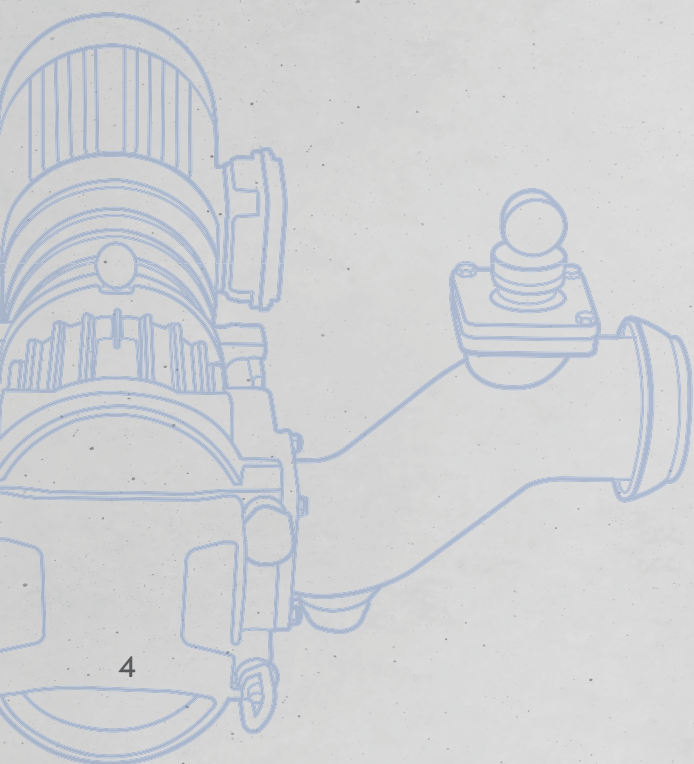



Ponorná míchadla 6 – 17

Ponorná míchadla pro zásobníky

Ponorná míchadla do kanálů

Tyčová míchadla 18 – 19

Hydraulická míchadla 20 – 21

Míchadla do tříbodového závěsu 22 – 25

Míchadla do tříbodového závěsu pro zásobníky

Míchadla do tříbodového závěsu do kanálů

Ponorná míchadla GTWS / GTWF / GTWFT / GTWSB / GTWSI-EX pro zásobníky

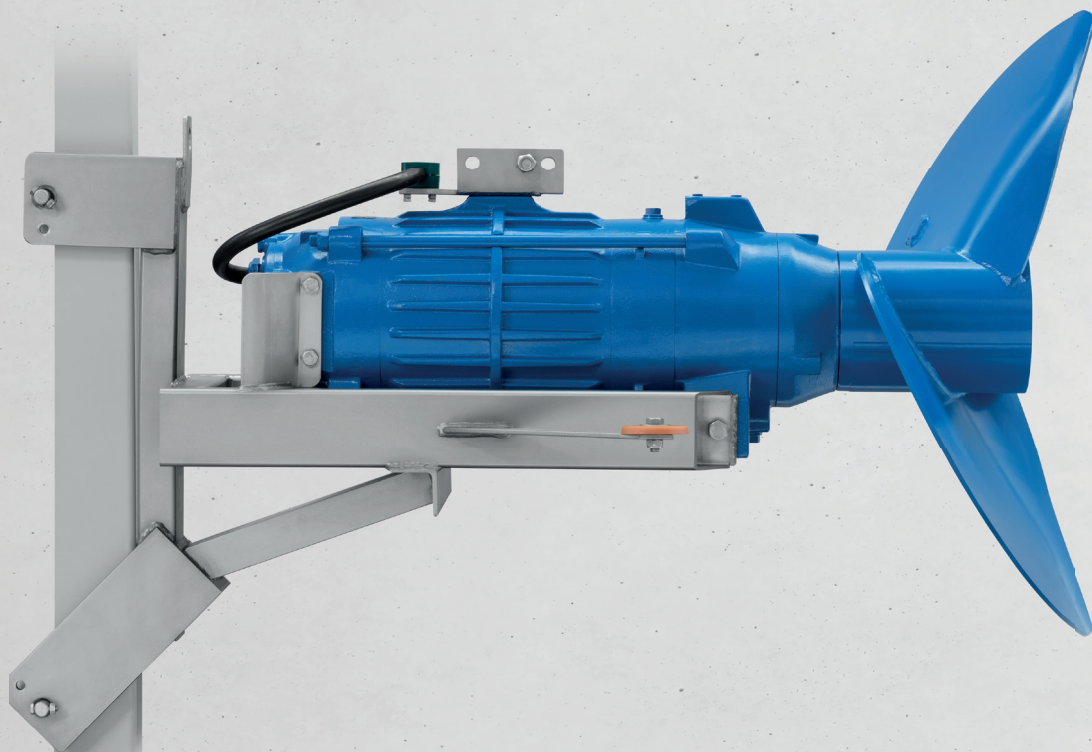

Ponorná míchadla Eisele utěsněná proti tlakové vodě zaručují díky aerodynamicky optimalizovaným vrtulím s dvěma širokými listy nejvyšší účinnost a hospodárnost.

Velké množství příslušenství umožňuje rozmanité způsoby montáže a používání. Řada GTWS se vyznačuje kompaktní konstrukcí a pokrývá široké spektrum aplikací.



2,2 kW až 22,0 kW

Přednosti

- Rozsáhlé příslušenství
- Schválení do hloubky ponoru 40 m / do teploty substrátu 65 °C
- Přetížitelné motory z vlastní výroby
- Masivní těleso z šedé litiny s efektivním odvodem tepla
- Velké výkonové spektrum
- Dlouhé intervaly údržby
- Vysoká účinnost
- Do prostředí s nebezpečím výbuchu zón 1 a 2 (GTWSI-EX)

Příspěvky z dotačního programu BAFA
(GTWSB 206-E, Německo)

Výbava

- Trojfázový motor s vestavěnými termokontakty
- Sonda těsnosti v olejovém prostoru, kontrolka na spínači / ovládacím prvku
- Saně z nerezavějící oceli
- Vrtule v různých variantách
- Napájecí kabel 8 m (volitelně 10 m, 14 m, 18 m)

Příslušenství

- Různé instalační soupravy
- Různé spínače / ovládací prvky
- Pro vzdušňovač



Zemědělství



Bioplyn

Technické údaje

Typ	PARAMETRY VRTULE			PARAMETRY MOTORU			
	ø vrtule	Otáčky	Tah	Jmenovitý výkon	k	Otáčky	Jmenovitý proud
GTWS	mm	1/min.	N	kW	k	1/min.	A
360	290	945	450	2,2	3,0	945	5,3
540	250	1 426	700	4,9	5,5	1 426	7,8
36G	410	400	550	2,2	3,0	945	5,3
54G	370	600	800	4,0	5,5	1 426	7,8
740	460	470	1 100	5,5	7,5	1 450	10,9
1040	490	470	1 500	7,5	10,0	1 450	15,2
1540	710	240	2 500	11,0	15,0	1 460	21,2
204	820	240	3 500	15,0	20,0	1 460	28,9
GTWF	mm	1/min.	N	kW	k	1/min.	A
360	290	945	450	2,2	3,0	945	5,3
54G	370	600	800	4,0	5,5	1 426	7,8
1040	490	470	1500	7,5	10,0	1 450	15,2
GTWFT	mm	1/min.	N	kW	k	1/min.	A
1040	490	470	1500	7,5	10,0	1 450	15,2

Údaje o výkonu platí pro vodu. Údaje a obrázky jsou nezávazné.

Ponorná míchadla GTWS, GTWF, GTWFT pro zásobníky



Otevřená laguna



Uzavřená laguna



Slalomový systém

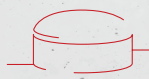

Zásobník s fóliovým zastřešením

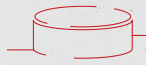

Zásobník s betonovým stropem



Otevřený zásobník



Ocelový zásobník

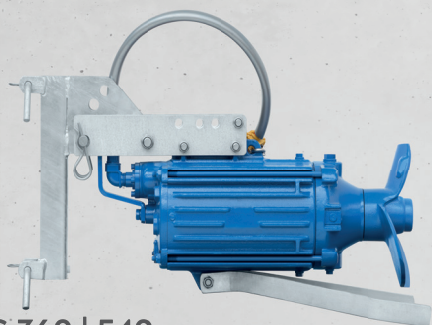

GTWS 360 | 540

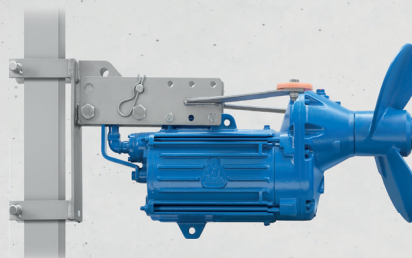

GTWS 36G | GTWS 54G

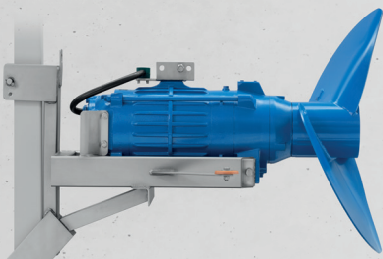

GTWS 1540 | 204

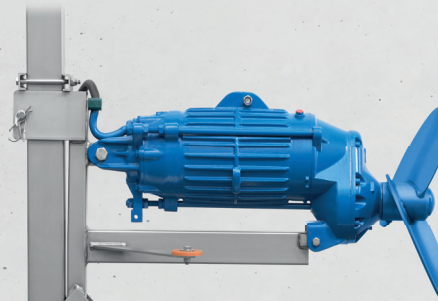

GTWS 740 | 1040

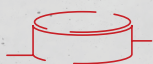

Zásobník s betonovým stropem



GTWF 54G



GTWFT 1040



Ponorná míchadla

Instalační souprava

EGR pro GTWS / GTWSB / GTWSI-EX

Instalační soupravy Eisele EGR, sériově v provedení z nerezavějící oceli, lze kombinovat se všemi ponornými míchadly.

Pro soupravu EGR 3 (pro zásobníky s fóliovým zastřešením) je volitelně k dispozici servisní otvor. Tím se zamezuje úniku plynu v důsledku složitosti otevírání celého zastřešení. Přes vestavěné pozorovací okénko lze kdykoli snadno kontrolovat proces fermentace v zásobníku.

Obr. instalační soupravy EGR 1 a 2 s míchadlem GTWS 204

Typ	Označení	Přístroje	Materiál zásobníku	Výbava
EGR 1	Instalační souprava pro otevřené zásobníky	Všechny	Beton, ocel, dřevo	Ložisko na dně, vodicí profil, upevňovací díly, s navijákem, ocelové nebo plastové lanko, kabelové spony
EGR 2	Instalační souprava pro zásobníky s betonovým stropem	Všechny	Beton	Ložisko na dně, vodicí profil, upevňovací díly, výložník s navijákem, ocelové nebo plastové lanko, kabelové spony
EGR 3	Plynotěsná instalační souprava pro zásobníky s fóliovým zastřešením	Všechny GTWSB, všechny GTWSI-EX	Beton, ocel	Ložisko na dně, vodicí profil, boční ovládání, ochranný oblouk (volitelný doplněk) Nástěnný držák s navijákem, kabelová průchodka, kabelové spony, servisní otvor (volitelný doplněk)
EGR 4	Plynotěsná instalační souprava pro zásobníky s betonovým stropem	Všechny	Beton	Ložisko na dně, vodicí profil, servisní víko, montážní rám, ponorná nádoba, držák s navijákem, kabelová průchodka, kabelové spony
EGR 5	Instalační souprava s řetězem pro otevřené a uzavřené zásobníky	Všechny	Beton	Ložisko na dně, vodicí profil, upevňovací díly, výložník s univerzální převodovkou, držák pro aretaci řetězu, řetěz, kabelové spony
EGR 6	Instalační souprava pro servisní účely	Všechny	Beton	Výložník pro servisní účely, držák pro výložník, prodloužení

Ponorná míchadla GTWSB pro zásobníky

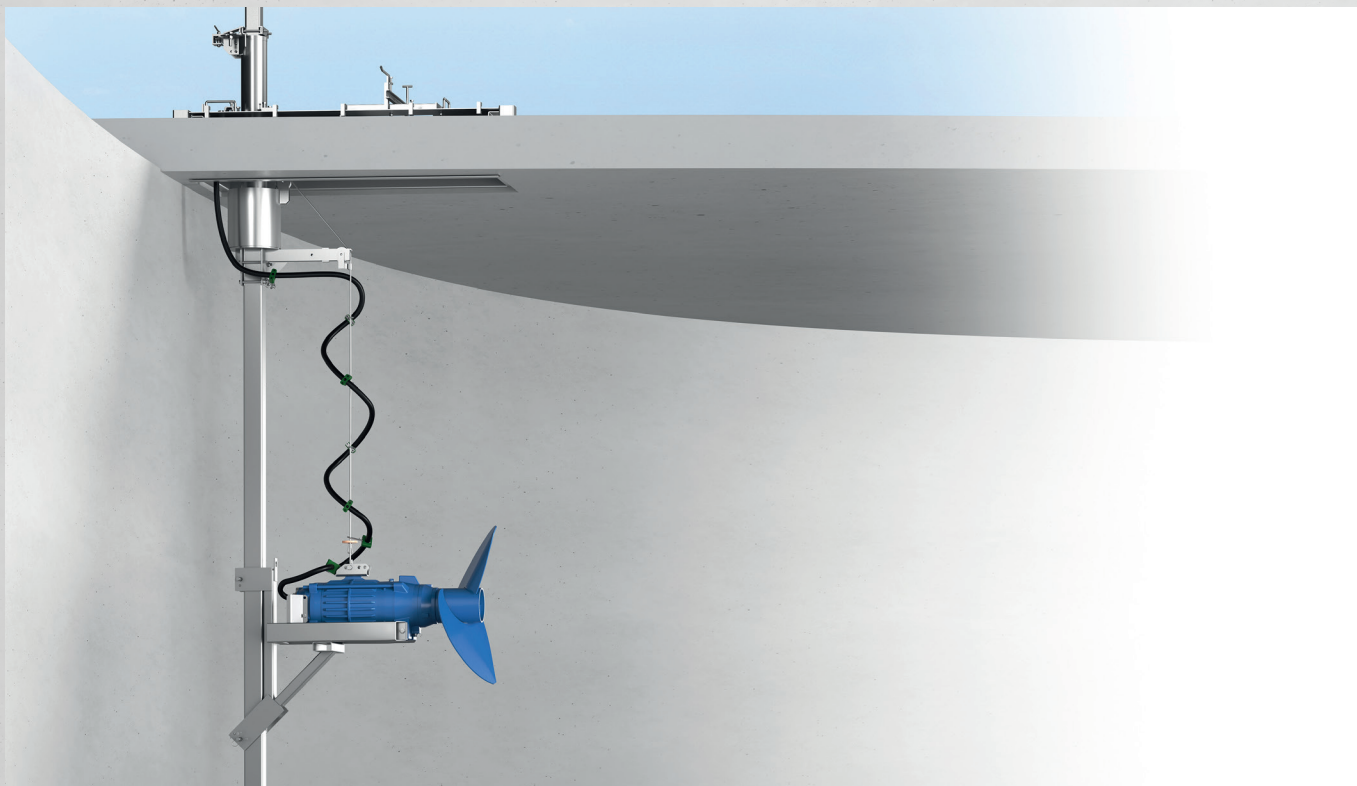

Silné stránky ponorných míchadel GTWSB se nejlépe a působivě projeví při trvalém provozu v bioplynových stanicích. Dynamická vrtule s dvěma širokými listy dokáže silně míchat i hustá média a je zárukou rovnoměrného promíchání substrátů.

*Obr.: Souprava EGR 4
(servisní víko) s míchadlem
GTWSB 204*

Servisní víko:

Servisní víko se používá u zásobníků s betonovým stropem. Umožňuje snadno a pohodlně provádět údržbu míchadla zvnějšku.



7,5 kW až 22,0 kW



Otevřená laguna



Uzavřená laguna



Slalomový systém



Zásobník s fóliovým zastřešením



Zásobník s betonovým stropem

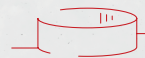

Otevřený zásobník



Ocelový zásobník

Výbava

- Trojfázový motor se vestavěnými termokontakty
- Sonda těsnosti v olejovém prostoru, kontrolka na spínači, ovládacím prvku
- Saně z nerezavějící oceli, volitelně se zásuvným čepem nebo vedením čepu
- Vrtule z nerezavějící oceli
- Napájecí kabel s ochrannou hadicí
- GTWSB 206-E s pohonem podle třídy energetické účinnosti IE5 (požadavek dotačního programu BAFA)

Příslušenství

- Různé instalační soupravy
- Různé spínače / ovládací prvky



Zemědělství



Bioplyn

Technické údaje

Typ	PARAMETRY VRTULE			PARAMETRY MOTORU			
	Ø vrtule	Otáčky	Tah	Jmenovitý výkon		Otáčky	Jmenovitý proud
GTWSB	mm	1/min.	N	-kW	k	1/min.	A
1040	490	470	1 500	7,5	10,0	1 450	15,2
1540	710	240	2 500	11,0	15,0	1 460	21,2
204	820	240	3 500	15,0	20,0	1 460	28,9
206-E	820	240	3 500	15,0	20,0	1 460	26,2
254	920	210	4 200	18,5	25,0	1 474	38,0
304	1000	210	5 100	22,0	30,0	1 468	43,0

Údaje o výkonu platí pro vodu. Údaje a obrázky jsou nezávazné.

Ponorná míchadla GTWSI-EX pro zásobníky

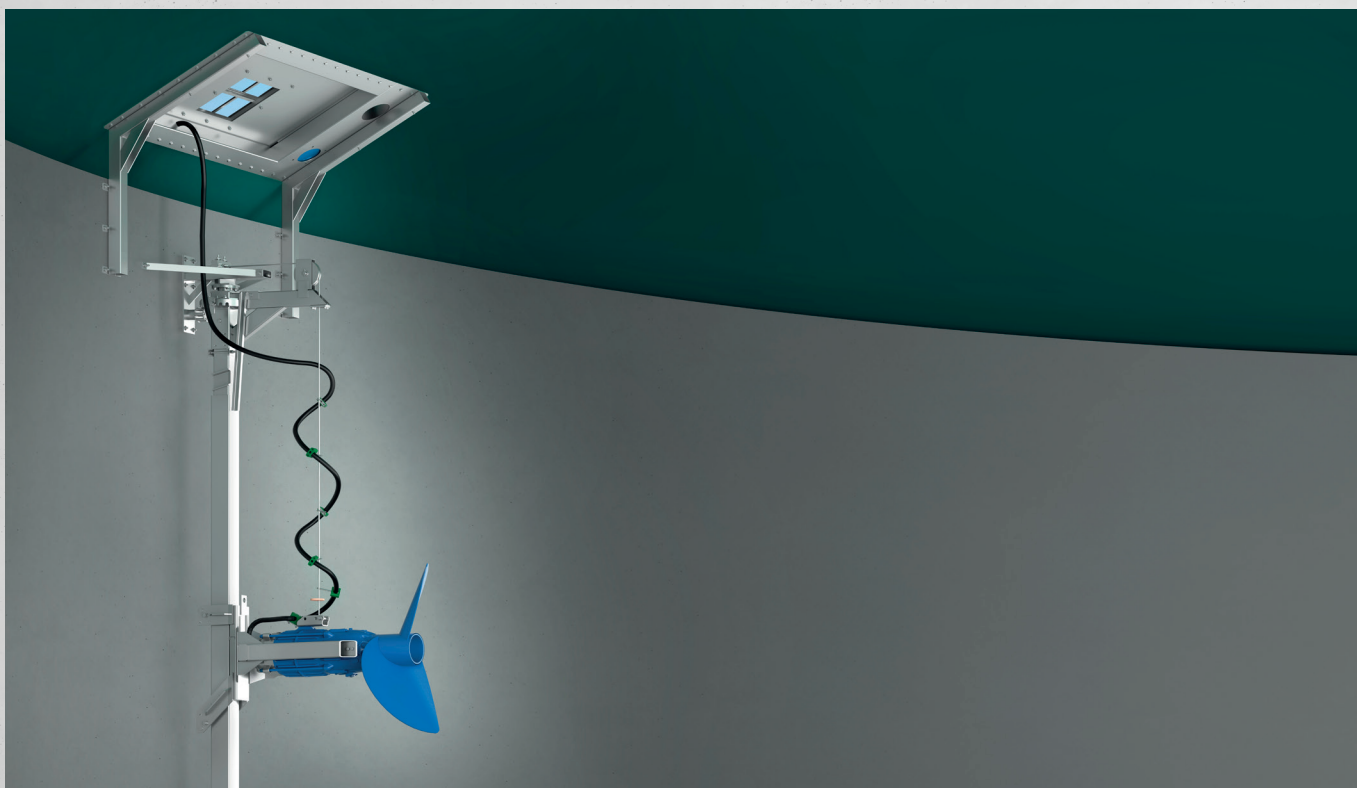

S bezpečnostními zařízeními míchadla GTWSI-EX zaručuje Eisele ochranu proti výbuchu v prostředí se zvýšeným nebezpečím výskytu hořlavých plynů, například ve fermentorech a zásobnících s proměnlivou úrovní naplnění.

Obr.: Souprava EGR 3 s míchadlem GTWSI-EX 204

 7,5 kW až 15,0 kW

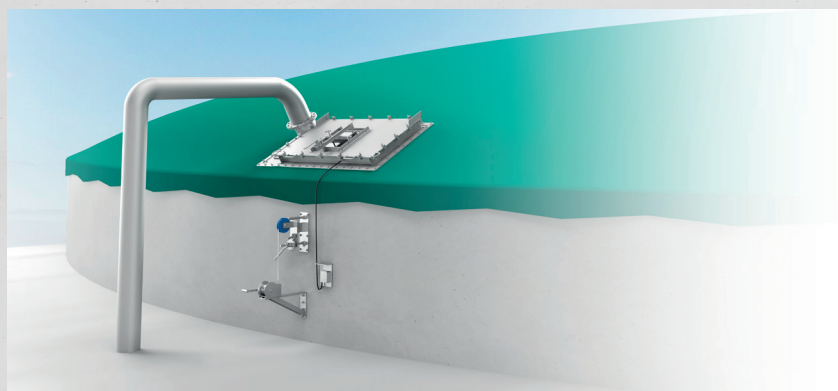

Obr.: Souprava EGR 3 (se servisním otvorem, pohled na zásobník zvnějšku)



Otevřená laguna



Uzavřená laguna



Slalomový systém



Zásobník s fóliovým zastřešením

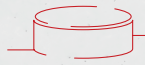

Zásobník s betonovým stropem



Otevřený zásobník



Ocelový zásobník

Výbava

- Schválení pro prostředí s nebezpečím výbuchu zóny 1 a 2
- Trojfázový motor se vestavěnými termokontakty
- Sonda těsnosti v olejovém prostoru, kontrolka na spínači, ovládacím prvku
- Saně z nerezavějící oceli, volitelně se zásuvným čepem nebo vedením čepu
- Vrtule z nerezavějící oceli
- Napájecí kabel s ochrannou hadicí

Příslušenství

- Různé instalační soupravy
- Různé spínače / ovládací prvky



Zemědělství



Bioplyn



Bioplyn,
výbušné prostředí

Technické údaje

Typ	PARAMETRY VRTULE			PARAMETRY MOTORU			
	Ø vrtule	Otáčky	Tah	Jmenovitý výkon		Otáčky	Jmenovitý proud
GTWSI-EX	mm	1/min.	N	-kW	k	1/min.	A
1040	490	470	1 500	7,5	10,0	1 475	15,4
1540	710	240	2 500	11,0	15,0	1 460	21,2
204	820	240	3 500	15,0	20,0	1 460	28,9

Údaje o výkonu platí pro vodu. Údaje a obrázky jsou nezávazné.

Ponorná míchadla GTWSU

do kanálů

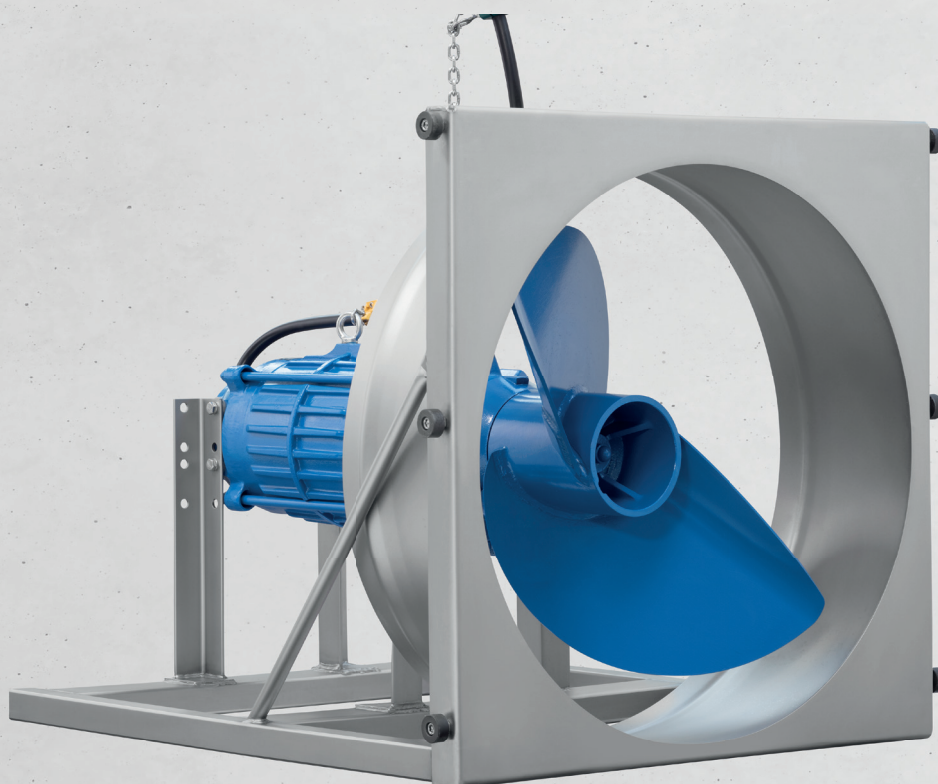

Konstrukční řada GTWSU je dokonale vyladěná pro cirkulaci v okružním kanálu.

Vysoce výkonné míchadlo Eisele zajišťuje díky konstantnímu chodu rovnoměrné promíchání i hustých substrátů.

 7,5 kW až 15,0 kW

Přednosti

- Na horní straně nepotřebuje výztuhy, které by omezovaly průtok substrátu
- Velký otvor trysky díky velkým vrtulím s dvěma širokými listy
- Mimořádný tažný / cirkulační výkon
- Provedení z nerezavějící ušlechtilé oceli



Slalomový systém

Výbava

- Volitelně vodící profily (GTWSU 1040) nebo vodící úhelníky (všechna míchadla GTWSU)
- Saně a tryska (zinkováno / nerezavějící ocel)
- Vrtule v různých variantách

Příslušenství

- Různé spínače / ovládací prvky



Zemědělství

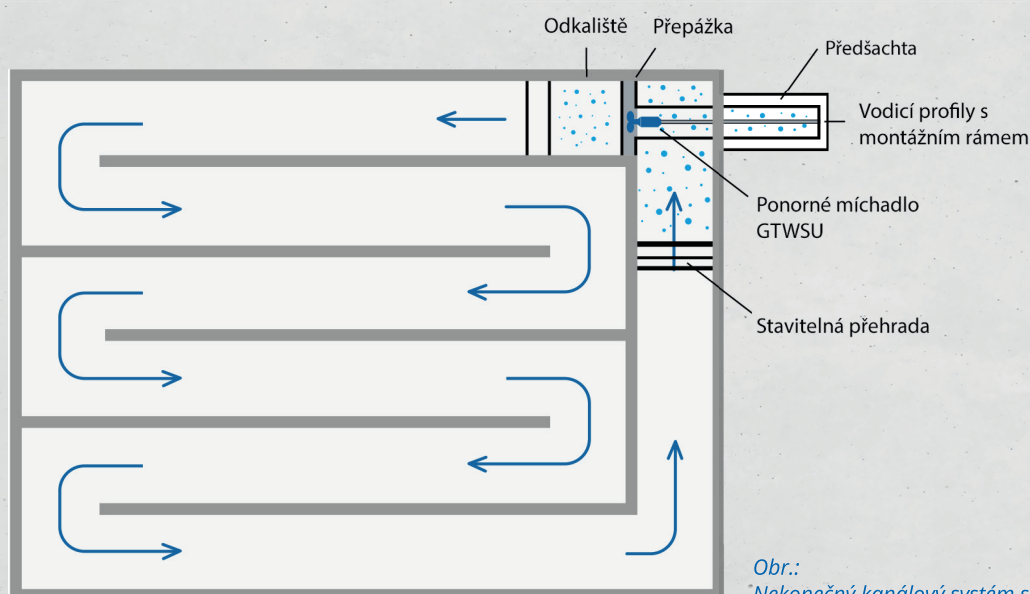

Obr.:
Nekonečný kanálový systém s míchadlem GTWSU 1040 s vodícími profily

Technické údaje

Typ	PARAMETRY VRTULE			PARAMETRY MOTORU			
	ø vrtule	Otáčky	Tah	Jmenovitý výkon		Otáčky	Jmenovitý proud
GTWSU	mm	1/min.	N	kW	k	1/min.	A
1040	490	470	1 500	7,5	10,0	1 450	15,2
1540	710	240	2 500	11,0	15,0	1 460	21,2
204	820	240	3 500	15,0	20,0	1 460	28,9

Údaje o výkonu platí pro vodu. Údaje a obrázky jsou nezávazné.

Ponorná míchadla GTWSH do kanálů

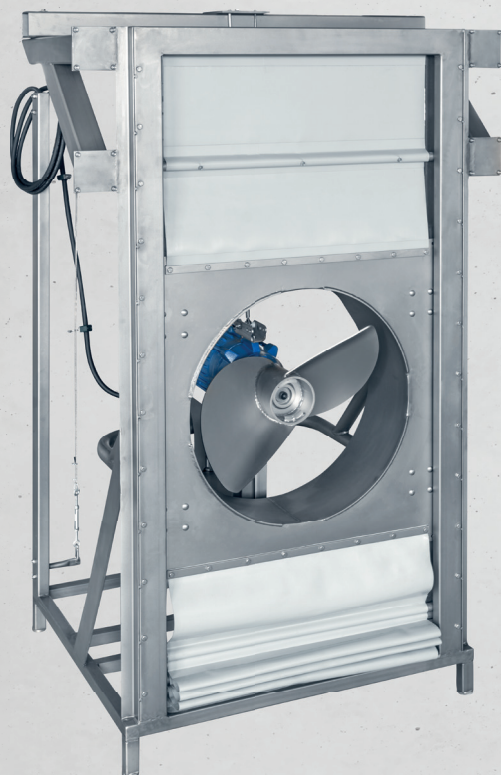

Výškově nastavitelné kanálové míchadlo GTWSH 204 umožňuje účinně homogenizovat okružní kanály, resp. slalomové systémy s hloubkou až 6,0 m.

Výšku míchadla lze nastavovat pomocí navijáku. Míchadlo je tak možné provozovat v požadované poloze. Otvor nad a pod míchadlem uzavírá textilní plachta odolná proti roztržení a močůvce. Speciálně navržená tryska nevyžaduje v horní části výztuhy, a zajišťuje tak nerušený a rovnoměrný vtah plovoucích vrstev.

 15,0 kW

Přednosti

- Na horní straně nepotřebuje výztuhy, které by omezovaly průtok substrátu
- Velký otvor trysky díky velkým vrtulím s dvěma širokými listy
- Vybrání v plášti trysky dokonale vtahuje plovoucí vrstvy
- Mimořádný tažný / cirkulační výkon
- Provedení z nerezavějící ušlechtilé oceli



Slalomový
systém

Výbava

- Saně a tryska z nerezavějící oceli
- Vrtule z nerezavějící oceli
- Vodicí profily z nerezavějící oceli
- Traverza pro zvedání míchadla
- Textilní plachta odolná proti roztržení a močůvce

Příslušenství

- Různé spínače / ovládací prvky



Zemědělství

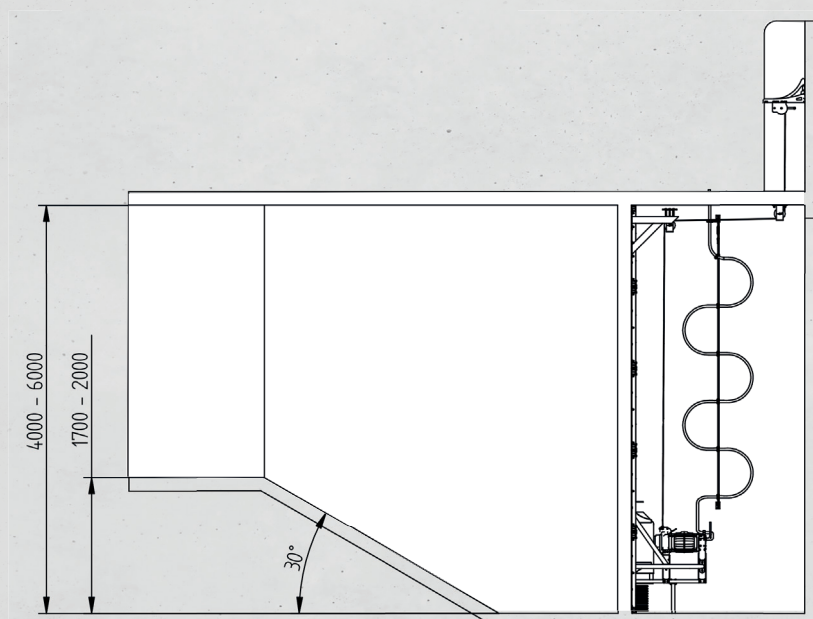

Obr.: Montážní rozměry

Technické údaje

Typ	PARAMETRY VRTULE			PARAMETRY MOTORU			
	ø vrtule	Otáčky	Tah	Jmenovitý výkon	k	Otáčky	Jmenovitý proud
GTWSH	mm	1/min.	N	kW	k	1/min.	A
204	820	240	3 500	15,0	20,0	1 460	28,9

Údaje o výkonu platí pro vodu. Údaje a obrázky jsou nezávazné.

Tyčová míchadla ESR



Tyčové míchadlo ESR 204 je vybaveno elektromotorem o výkonu 15 kW (schváleným pro použití v prostředí s nebezpečím výbuchu zóny 2) a díky maximální rychlosti 100 ot./min. a vrtuli o průměru 140 cm zaručuje v bioplynových stanicích maximální tahovou sílu a optimální výsledky míchání.

S délkou hřídele 450 cm je možné tyčové míchadlo přizpůsobit nejrůznějším rozměrům zásobníků. Nastavování sklonu probíhá volitelně buď mechanicky, nebo hydraulicky.

 **15,0 kW**

Přednosti

- Vysoký míchací výkon díky optimalizovaným vrtulím
- Snadná údržba
- Dlouhá očekávaná životnost
- Nosná deska a montážní rám sériově z nerezavějící oceli odolné proti kyselinám
- Rychlá a snadná montáž



Zásobník s fóliovým zastřešením



Zásobník s betonovým stropem

Výbava

- Nosná deska a montážní rám z nerezavějící oceli odolné proti kyselinám
- Motor s čelní převodovkou
- Třílístá vrtule
- Mechanická ucpávka na straně motoru a média
- Schválení pro prostředí s nebezpečím výbuchu zóny 2



Bioplyn



Bioplyn,
výbušné prostředí

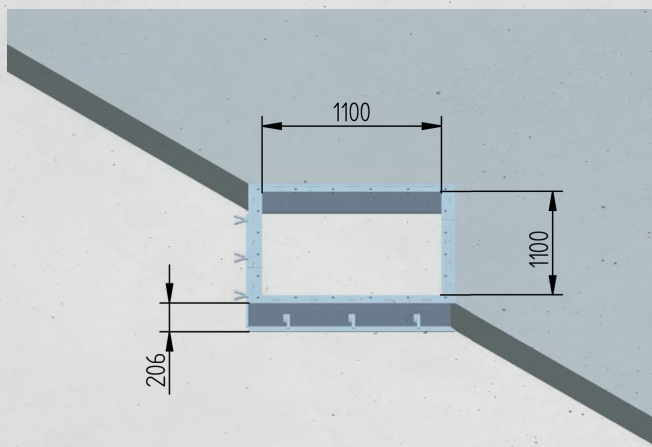

Obr: Rozměry montážního rámu pro montáž do stropu

Technické údaje

Typ	PARAMETRY VRTULE			PARAMETRY MOTORU			
	ø vrtule	Otáčky	Tah	Jmenovitý výkon	k	Otáčky	Jmenovitý proud
ESR	mm	1/min.	N	kW	k	1/min.	A
204	1 400	100	5 200	15,0	20,0	1 460	29,4

Údaje o výkonu platí pro vodu. Údaje a obrázky jsou nezávazné.

Hydraulická míchadla HP

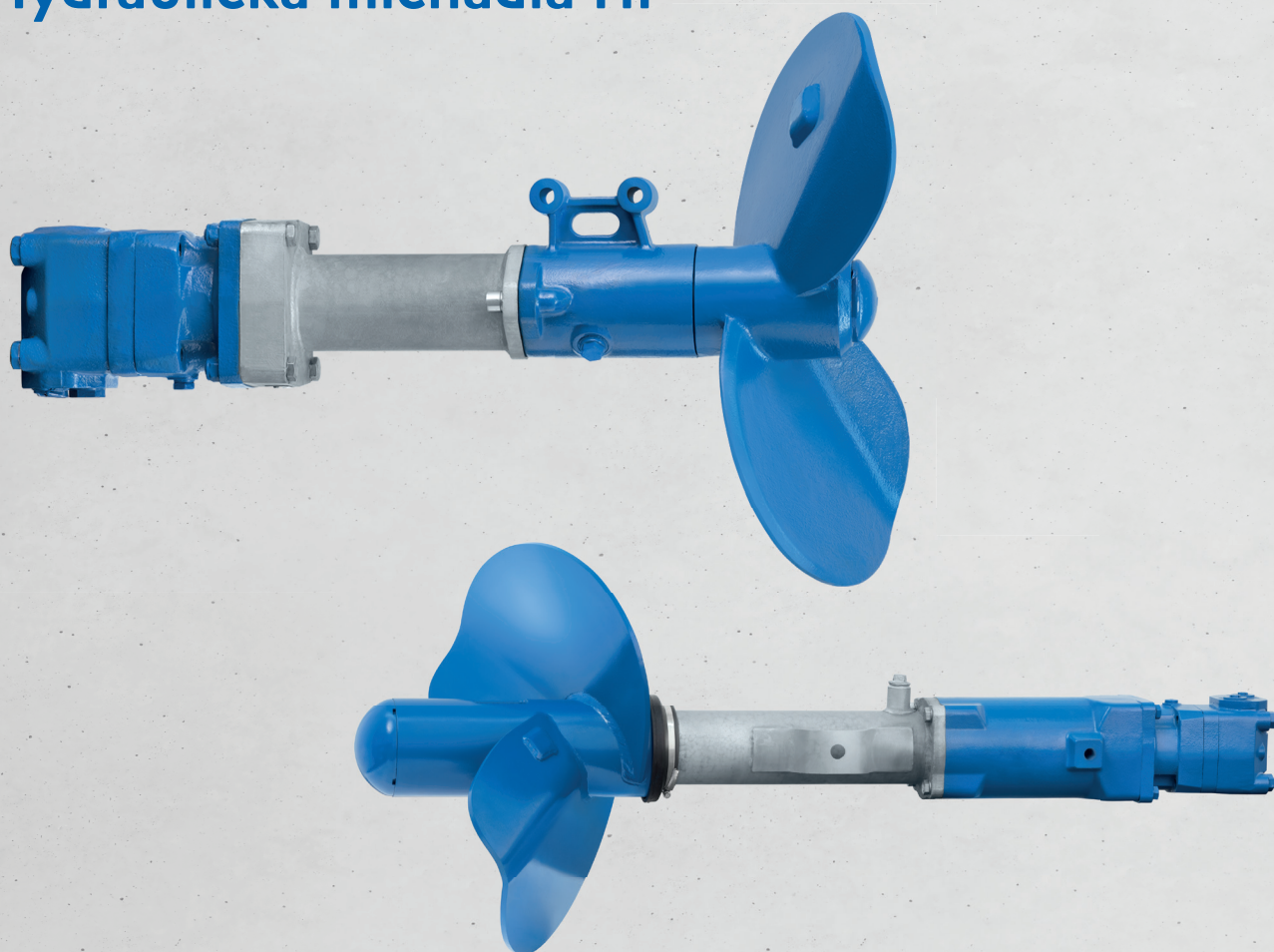

Hydraulicky poháněná míchadla Eisele HP pracují nezávisle na elektrické energii a díky tažným vrtulím s optimalizovaným prouděním jsou dimenzována pro velmi vysoký míchací výkon.

Robustní konstrukce s mechanickou ucpávkou vysoce odolnou proti opotřebení je zárukou dlouhé životnosti při nízkých pořizovacích nákladech.

 7,5 kW až 33,5 kW

Přednosti

- Nepotřebuje napájení
- Tažná vrtule s optimalizovaným prouděním
- Mechanická ucpávka vysoce odolná proti opotřebení
- Stabilní konstrukce
- Pro stacionární nebo mobilní použití



Otevřená laguna



Slalomový systém



Zásobník s fóliovým zastřešením



Zásobník s betonovým stropem

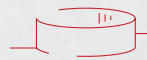

Otevřený zásobník



Ocelový zásobník

Výbava

- Různé hydraulické pohony
- Širokolistá tažná vrtule
- Pro mobilní použití, například osazení na jeřáb nebo teleskopický nakladač

Příslušenství

- Saně pro instalační soupravu EGR (HP 10)
- Vhodné hydraulické hadice



Zemědělství

Technické údaje

Typ	Ø vrtule	Celková délka	TECHNICKÉ ÚDAJE HYDRAULICKÉHO MOTORU				
			Otáčky	Výkon	TLakový spád	Průtok oleje	
HP	mm	mm	1/min.	kW	k	bar	L/min.
10 - 100	485	437	470	7,5	10,0	120	50
10 - 200	490	437	625	15,0	20,0	80	125
45 - 160	500	1 278	590	26,5	35,0	200	100
45 - 200	500	1 283	590	33,5	44,5	200	125
45 - 250	500	1 289	470	33,5	44,5	200	125
65 - 250	600	1 289	470	33,5	44,5	200	125

Údaje o výkonu platí pro vodu. Údaje a obrázky jsou nezávazné.

Míchadla do tříbodového závěsu ZP pro zásobníky



Míchadla do tříbodového závěsu Eisele ZP představují ideální a flexibilní mobilní řešení pro velký dosah a hloubku ponoru v otevřených i zavřených zásobnících.

Míchadla do tříbodového závěsu Eisele vděčí za svou kvalitu nejvyšším standardům výroby kombinovaným s rozsáhlými praktickými zkušenostmi.

Konstrukční délky: od 3,5 m do 6,0 m



33,0 kW až 48,0 kW

Přednosti

- Míchací tyč z nerezavějící oceli
- Širokolistá vrtule s vysokým tažným účinkem
- Hnací hřídel v olejové lázni
- Masivní provedení



Otevřená laguna



Zásobník s fóliovým zastřešením



Zásobník s betonovým stropem

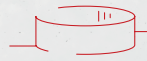

Otevřený zásobník



Ocelový zásobník

Výbava

- Tříbodový závěs pro tažnou vidlici
- Volitelně s mechanickým nebo hydraulickým nastavováním
- Širokolistá tažná vrtule
- Míchací tyč a ochranný oblouk z nerezavějící oceli

Příslušenství

- Reverzní převodovka pro dopředný a zpětný chod
- Řezací mechanismus
- Různé vývodové hřídele
- Podvozek



Zemědělství

Technické údaje

Pohon vývodovým hřídelem traktoru

Typ	Konstrukční délka	Potřebný výkon při 540 1/min.		Otáčky	Min. otvor jímky při tloušťce stropu 0,25 m
	m	kW	k	1/min.	m
Pohon vývodovým hřídelem traktoru ZP					
454	3,5 – 6,0	33	45	540	0,50
654	3,5 – 6,0	48	65	540	0,60

Údaje o výkonu platí pro vodu. Údaje a obrázky jsou nezávazné.

Míchadla do tříbodového závěsu ZQU, ZQUE do kanálů

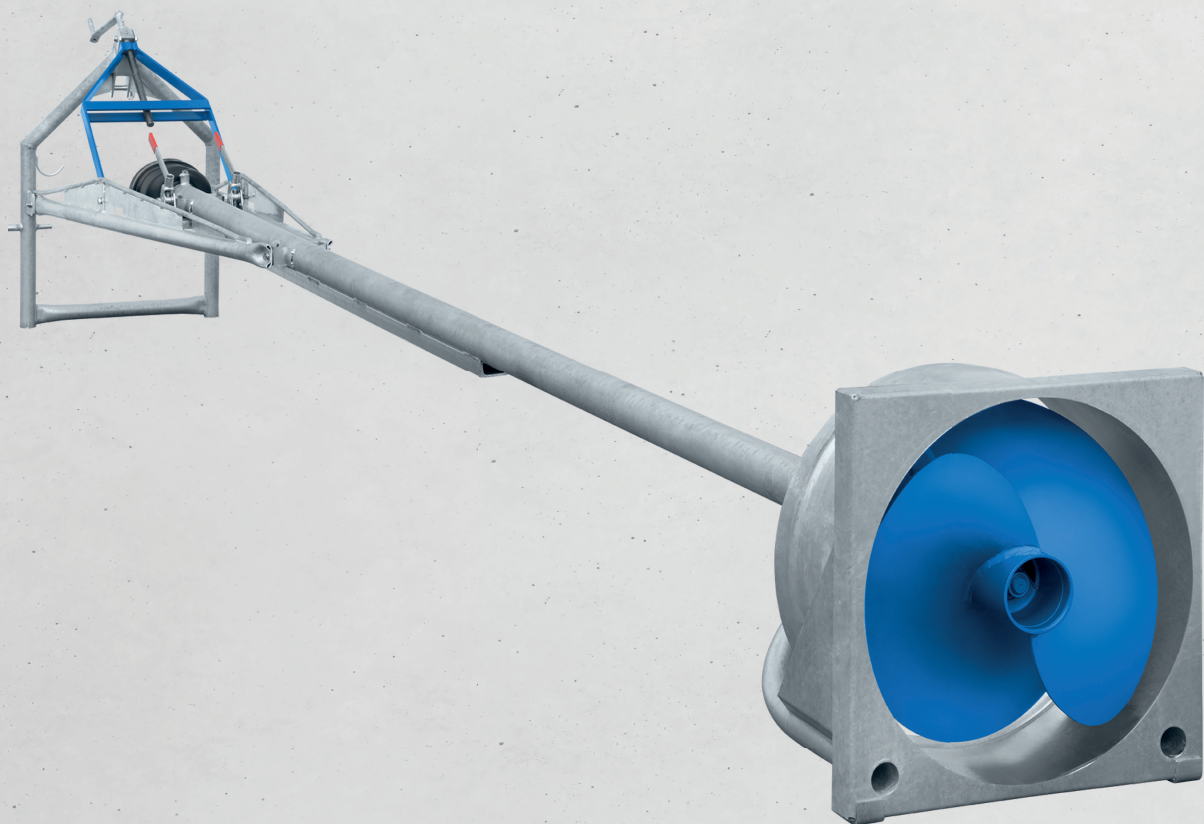

Míchadlo do tříbodového závěsu Eisele ZQU se skvěle hodí pro cirkulační systémy v kanálech na močůvku označované také jako „slalomové systémy“. Dvouchodý šnek má za následek vysoký cirkulační výkon.

Nasazený elektrický pohon (ZQUE) umožňuje stacionární používání.

Konstrukční délky: od 3,5 m do 6,0 m



11,0 kW až 48,0 kW

Přednosti

- Míchací tyč z nerezavějící oceli
- Dvouchodý šnek, tažný nebo tlačný
- Hnací hřídel v olejové lázni
- Masivní provedení



Slalomový
systém

Výbava

- Tříbodový závěs s mechanickým nebo hydraulickým nastavováním
- Volitelně: Upevňovací konzola pro stacionární montáž
- Dvouchodý šnek (zinkováno / nerezavějící ocel)
- Míchací tyč a ochranný oblouk z nerezavějící oceli
- Tryska s ochranným prstencem
- Vodicí profil s montážním rámem (zinkováno / nerezavějící ocel)
- Volitelně s nasazovacím elektrickým pohonem do 15 kW

Příslušenství

- Reverzní převodovka pro dopředný a zpětný chod
- Různé vývodové hřídele



Zemědělství

Technické údaje

Typ	Konstrukční délka	Potřebný výkon při 540 1/min.		Otáčky	Min. otvor jímky při tloušťce stropu 0,25 m
Pohon vývodovým hřídelem traktoru ZQU	m	kW	k	1/min.	mm
403	3,5 – 6,0	30	40	540	570
653	3,5 – 6,0	48	65	540	670
Pohon vývodovým hřídelem a elektrický pohon ZQUE	m	kW	k	1/min.	mm
403-154	3,5 – 6,0	11	15	400	570
403-204	3,5 – 6,0	15	20	450	570
653-204	3,5 – 6,0	15	20	400	670

Údaje o výkonu platí pro vodu. Údaje a obrázky jsou nezávazné.



S průkopnickým duchem úspěšně do světa

V oblastech zemědělství a bioplynu vyvíjíme a vyrábíme míchadla a čerpadla s bezkonkurenční spolehlivostí, životností a hospodárností. Naše prémiové produkty zajišťují zákazníkům efektivní a úspěšnou práci. Úspěch našich zákazníků konec konců určuje i naši úspěšnost.

S vášní a mimořádnou pečlivostí pracujeme na tom, abychom dosáhli vedoucího postavení na trhu v oblastech zemědělství a bioplynu, a to jak v Německu, tak i v Evropě a ve světě.



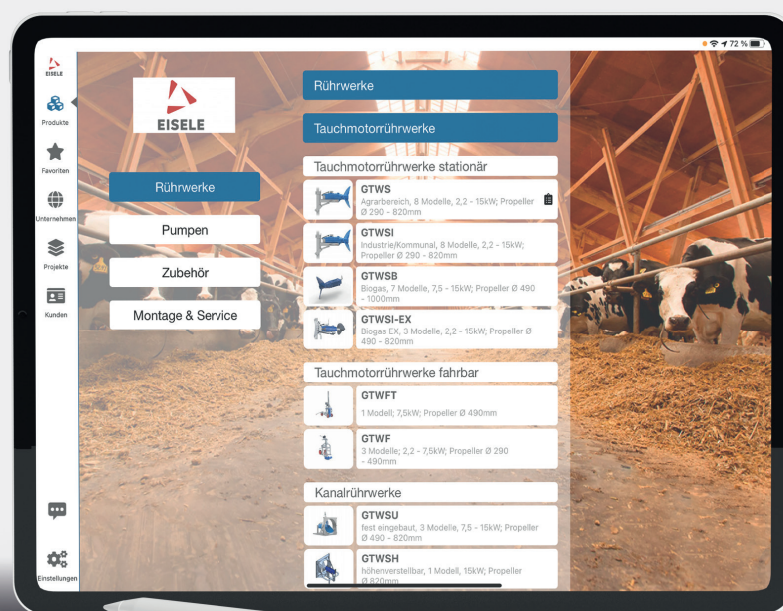

Vyzkoušejte aplikaci Eisele pro iPad a poznejte naše rozmanité produkty

Co aplikace nabízí

- Přehled s rozsáhlými informacemi o aktuálním produkto-
vém programu
- Přístup k prospektům, testům, videím a obrázkům pro víc
než 150 přístrojů s příslušenstvím v nejrůznějších variantách
a provedeních
- Informace, údaje o základní výbavě a technické údaje
přístrojů
- Novinky a zajímavosti z naší společnosti
- Většina obsahu je k dispozici i offline



EISELE

Franz Eisele u. Söhne GmbH & Co. KG

Hauptstraße 2-4
72488 Sigmaringen
Německo

Tel. +49 (0)7571 109-0
Fax +49 (0)7571 109-88
info@eisele.de

WWW.EISELE.DE

Vaše kontaktní osoba:

WA10148